

m/iddel.

büroeinrichtungen

the middle of your office.



RS-System

RS



Das RS-System beweist auf eindrucksvolle Weise, wie bei der Büroplanung auch mit überschaubarem Aufwand eine hohe Effizienz erzielt werden kann.

Das Konzept ist auf praktische Funktionen und Ausstattungsdetails ausgerichtet. Individuell planbare Basislösungen vom Einzel- und Doppelarbeitsplatz bis hin zu Call-Centern lassen sich realisieren. Dabei eröffnen intelligente Zubehör-Details kreative Gestaltungsspielräume und lassen modulare Erweiterungen zu. Das Tischgestell basiert auf einem markanten Rundrohr, das sich harmonisch mit allen anderen Elementen in die Büroumgebung einfügt. Das Untergestell ist in zahlreichen Farben erhältlich und die Tische sind in vielen Varianten und Größen lieferbar. Insgesamt bietet das RS-System ein herausragendes Preis-Leistungsverhältnis und ist besonders für stark budgetorientierte Unternehmen ein interessantes Einrichtungsprogramm.



RS-System

Das RS-System macht immer einen guten Eindruck – erst recht bei einer repräsentativen Büroeinrichtung.

Denn oft entscheidet der erste Eindruck: Hier sind Besucher und Mitarbeiter aufs herzlichste willkommen. Dabei bietet das Einrichtungssystem umfassende Lösungen für eine sinnvolle Arbeitsorganisation und wird ergänzt durch eine vielfältige Ausstattungspalette: Vom Beistelltisch bis hin zu modularen Schranksystemen. Durch den abklappbaren Kabelkanal zur horizontalen Kabelführung oder den Sat-Kabelkanal zur vertikalen Kabelführung ist eine "unsichtbare" Verkabelung möglich. Das RS-System ermöglicht individuelle Einrichtungskonzepte und beweist, dass herausragende Qualität und professionelle Ausstattung auch zu günstigen Preisen erhältlich sind.





RS-System



« Elegant & strukturiert – das RS-System



RS-System

Das RS-System ist ein funktionelles Büroeinrichtungsprogramm, das vom klassischen Einzelarbeitsplatz über verkettete Konfigurationen bis hin zu großen Besprechungstischen die gesamte Palette der Büroeinrichtung abdeckt.

Es bietet ein gut organisiertes Umfeld, in dem sich Mitarbeiter konzentrieren und miteinander kommunizieren können. Damit Unterlagen in Griffweite sind, stehen Stand- und Rollcontainer direkt am Arbeitsplatz. Wie auch das Schranksystem, das für Organisation und Aufbewahrung keine Wünsche offen lässt. So schafft das RS-System die notwendigen Freiräume für effektive Büroarbeit.





« Durch eine stufenlose Höhenverstellung ermöglicht das Tisch-System eine individuelle ergonomische Anpassung.



RS-System



Das RS-System motiviert und ermöglicht durch seine Vielfalt auch gestalterisch neue Arbeitsplatzkonzepte.

Das RS-System schafft ein Arbeitsumfeld, das allen Herausforderungen des Büroalltags gewachsen ist – es schlägt die perfekte Brücke zwischen lebendigem Design, hoher Funktionalität und überzeugender Wirtschaftlichkeit.



Das RS-System ist ein sehr vielfältiges System,

welches sich problemlos z.B. durch Runtische oder Schränke ergänzen lässt. Beinraumblenden schaffen Privatsphäre und einen attraktiven Sichtschutz.





Schreibtische und Freiformtische

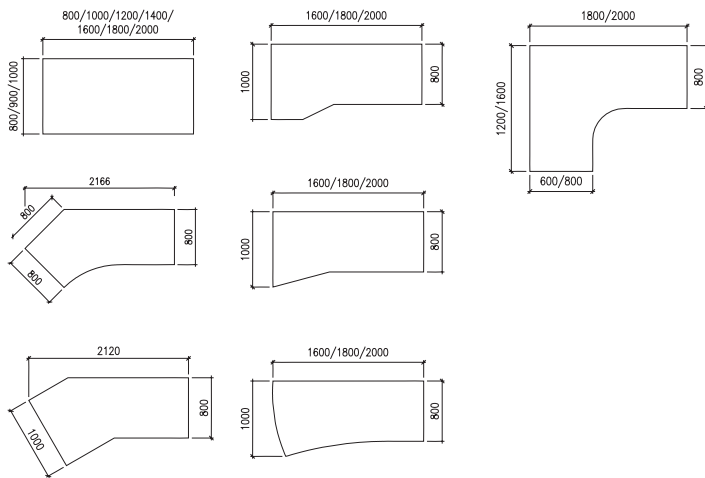

Verbindungselemente

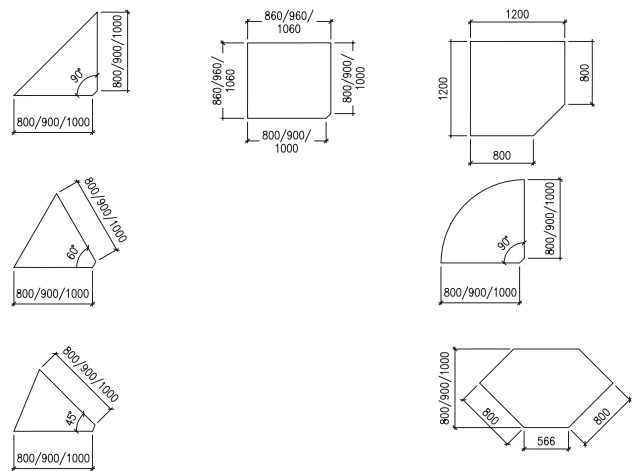

Abschlusselemente

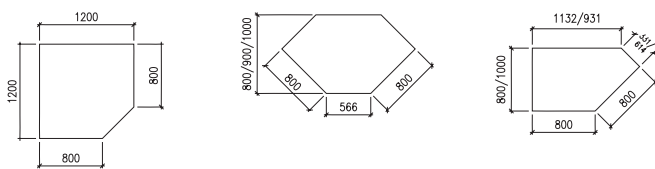

Thekenelemente

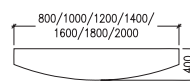

Konferenzansätze

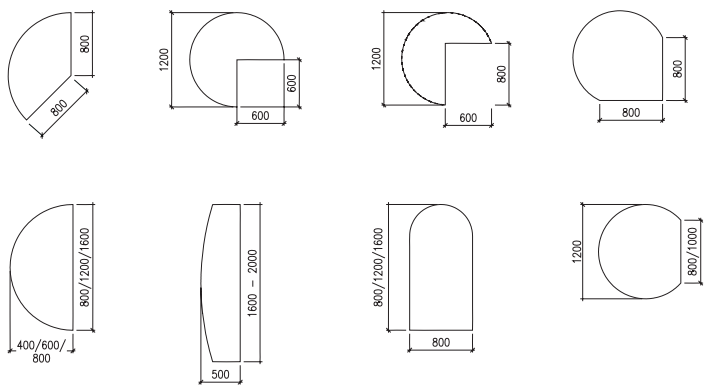

Besprechungstische

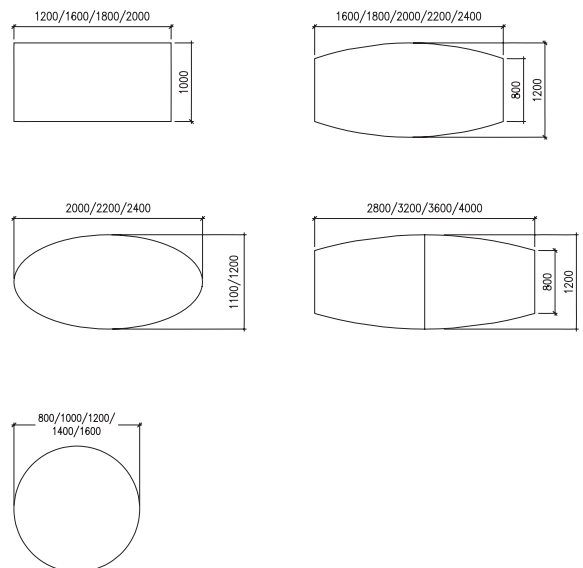

Dekore



Ahorn Natur (ah)



Akazie Dekor (ak)



Buche Dekor (bd)

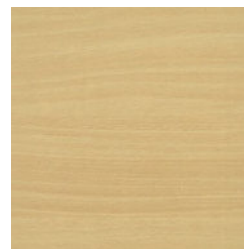

Buche Dekor hell (bh)



Beton (bt)



Kirschbaum Romana (ki)



Lichtgrau (lg)

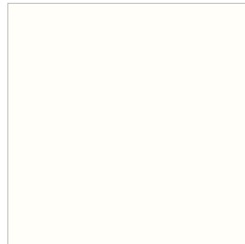

Reinweiß (rw)

Feelwood



Lorenzo Eiche (sl)



Gladstone Eiche Synchron (sg)

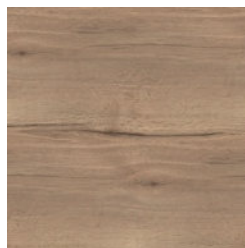

Synchronpore Eiche (se)

Gestellfarben



Anthrazit RAL 7021

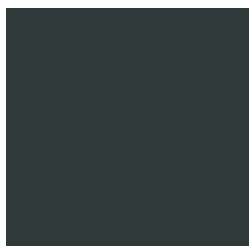

Basaltgrau RAL 7012



Graualuminium RAL 9007

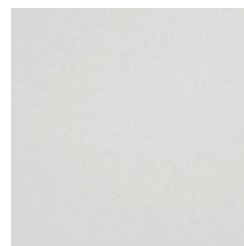

Lichtgrau RAL 7035



Schwarz RAL 9005



Weißaluminium RAL 9006

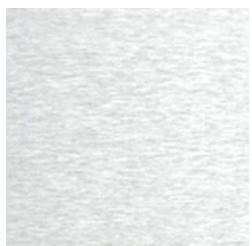

Chrom

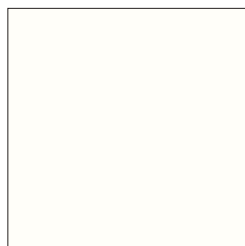

Reinweiß RAL 9016



m/ddel.
büroeinrichtungen

the middle of your office.

middel büroeinrichtungen GmbH & Co. KG
Marienstr. 7 · 59909 Bestwig

Telefon: 02904 9707-0
Telefax: 02904 9707-99
E-Mail: info@middel.de
www.middel.de